

412F5.. | Kegelaradgetriebe 4,4:1

Einsatzgebiet: große Gelenkarm-Markisenanlagen

max. Abtriebsdrehmoment	16 Nm
Untersetzung	4,4:1
Wirkungsgrad	0,66











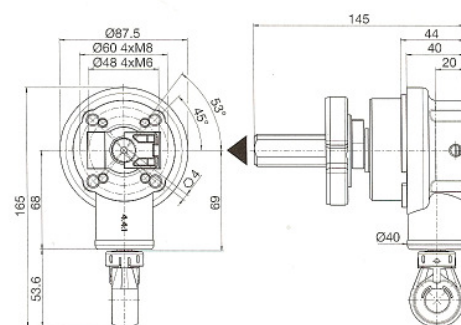
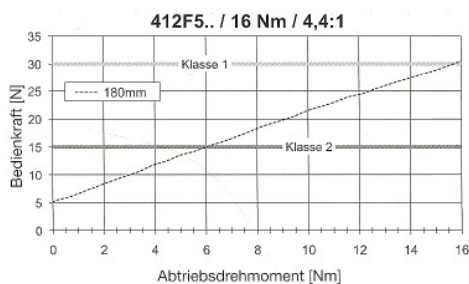

Merkmale

- Kegelaradgetriebe mit integriertem Freilauf
- direkt ins Tuchrohr einsetzbar
- Endanschlag variabel von außen einstellbar von 0 – 20 Umdrehungen
- Positionierung des Endanschlags bis auf 10 mm / 15 ° genau
- lieferbar in rechter und linker Ausführung
- Sonderausführung bis 50 Nm auf Anfrage

Hinweis

- Farben und Antriebswellen auf Anfrage
- dieses GEIGER-Markisengetriebe ist mit ovaler Zinköse, ovaler oder runder Kunststofföse in verschiedenen RAL-Farben erhältlich



Art.-Nr.	Farbe	Endanschlag (AB)	Antrieb Δ	Abtrieb \blacktriangle	Befestigung
412F552	<input type="checkbox"/> RAL 9010	Freilauf links, einstellbar	 <input type="checkbox"/> RAL 9016	Ø 75,5 mm	M6 TK48
412F553	<input type="checkbox"/> RAL 9010	Freilauf rechts, einstellbar	 <input type="checkbox"/> RAL 9016	Ø 75,5 mm	M6 TK48
412F554	<input type="checkbox"/> RAL 7035	Freilauf links, einstellbar	 <input type="checkbox"/> RAL 7035	Ø 75,5 mm	M6 TK48
412F555	<input type="checkbox"/> RAL 7035	Freilauf rechts, einstellbar	 <input type="checkbox"/> RAL 7035	Ø 75,5 mm	M6 TK48
412F556	<input checked="" type="checkbox"/> RAL 9005	Freilauf links, einstellbar	 <input checked="" type="checkbox"/> RAL 9005	Ø 75,5 mm	M6 TK48
412F557	<input checked="" type="checkbox"/> RAL 9005	Freilauf rechts, einstellbar	 <input checked="" type="checkbox"/> RAL 9005	Ø 75,5 mm	M6 TK48
412F608	<input type="checkbox"/> RAL 9010	Freilauf links, einstellbar	 Zink	Ø 75,5 mm	M6 TK48
412F609	<input type="checkbox"/> RAL 9010	Freilauf rechts, einstellbar	 Zink	Ø 75,5 mm	M6 TK48
412F663	<input type="checkbox"/> RAL 9016	Freilauf links, einstellbar	 <input type="checkbox"/> RAL 9016	Ø 75,5 mm	M6 TK48
412F664	<input type="checkbox"/> RAL 9016	Freilauf rechts, einstellbar	 <input type="checkbox"/> RAL 9016	Ø 75,5 mm	M6 TK48

TK = Teilkreis-Durchmesser