

462F... | Kegelaradgetriebe 2,7:1

max. Abtriebsdrehmoment	6,0 Nm
Untersetzung	2,7:1
Wirkungsgrad	0,66

Merkmale

- links und rechts einbaubar bei gleichbleibender Drehrichtung
- nur für Gelenklager-Antrieb geeignet
- Kupplungsstück zur Verwendung eines 8 mm-4-Kant siehe 462F093
- Befestigung mittels Getriebehälter 462F070 oder 462F071
- mit oder ohne Endanschlag (AB) nach max. 23 Umdrehungen

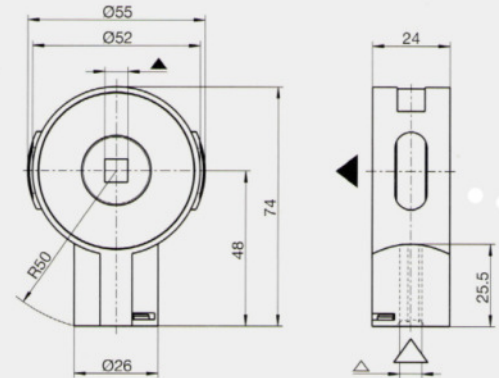
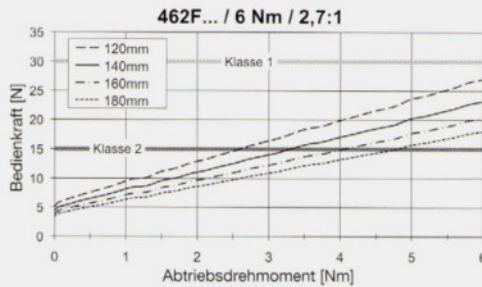
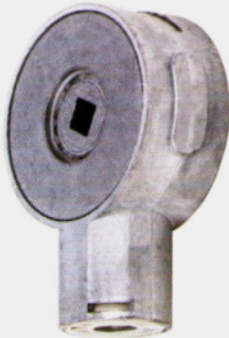

Art.-Nr.	Endanschlag (AB)	Antrieb \triangle	Abtrieb \blacktriangle
462F004	mit AB	○ 6 mm	○ 9,2 mm
462F007	ohne AB	○ 6 mm	○ 12 mm
462F008	mit AB	○ 6 mm	○ 12 mm
462F018	mit AB	○ 6 mm	○ 14 mm
462F020	mit AB	○ 6 mm	⬥ 14 mm

462F070 | Getriebehälter

Merkmale

- aus hochfestem Kunststoff
- zur seitlichen Befestigung
- Getriebe beidseitig aufsteckbar

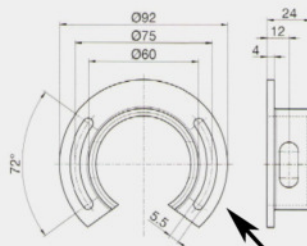

Art.-Nr.
462F070

462F071 | Getriebehälter

Merkmale

- aus hochfestem Kunststoff
- zur seitlichen Befestigung
- Getriebe beidseitig aufsteckbar

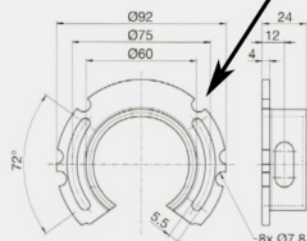

Unterschied zwischen 462F070 und 462F071 sind Ausbuchtungen ggf. zur Fixierung in Blendkappen von Vorbau oder Aufsatzelementen.

Art.-Nr.
462F071

462F09. | Kupplungsstück für Getriebe 462F...

Merkmale

- aus Stahl
- verzinkt

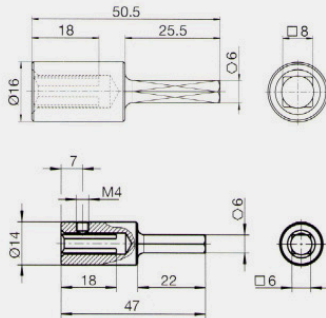

Art.-Nr.	Antrieb	Abtrieb
462F093	○ 8 mm	● 6 mm

Art.-Nr.	Antrieb	Abtrieb
462F095	○ 6 mm	● 6 mm

462F080 | Adapter für Rohrmitnehmer 462F085

Merkmale

- aus Zinkdruckguss
- für Rohrmitnehmer 13 mm-4-Kant, 462F085

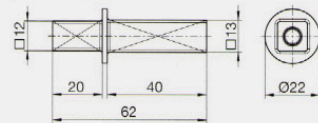

Art.-Nr.	Antrieb	Abtrieb
462F080	■ 12 mm	■ 13 mm

462F081 | Adapter für Rohrmitnehmer 462F085

Merkmale

- aus Zinkdruckguss
- für Rohrmitnehmer 13 mm-4-Kant, 462F085

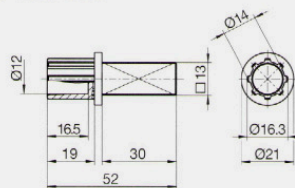
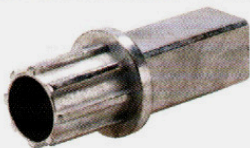

Art.-Nr.	Antrieb	Abtrieb
462F081	⚙ 14 mm	■ 13 mm

462F089 | Abschluss-Scheibe

Merkmale

- aus Kunststoff
- aufsteckbar auf 13 mm-4-Kant-Kupplungsstück 462F080/081
- Schutz gegen Verschieben des Behangs

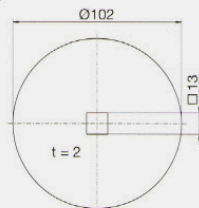
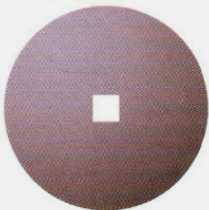

Art.-Nr.
462F089

462F085 | Rohrmitnehmer

Merkmale

- aus Kunststoff
- für 40 mm 8-Kant-Welle

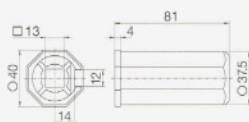
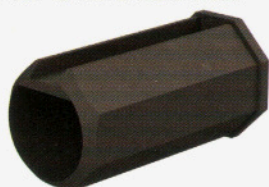

Art.-Nr.	Antrieb	Abtrieb
462F085	□ 13 mm	● 37,5 mm

462F08. | Rohrmitnehmer

Merkmale

- aus Kunststoff
- für 8-Kant-Welle
- mit verschiebbarem Stahlstift

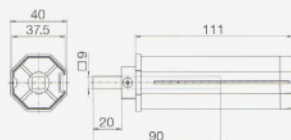

Art.-Nr.	Antrieb	Abtrieb
462F086	■ 9 mm	● 37,5 mm

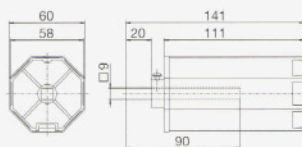

Art.-Nr.	Antrieb	Abtrieb
462F087	■ 9 mm	● 58 mm